

Varenummer: 33218505042  
Beskrivelse: Oldham koblingsnav 850.50.42 Rustfast  
med pinolskrue og gennemgående boring 16

## Mål

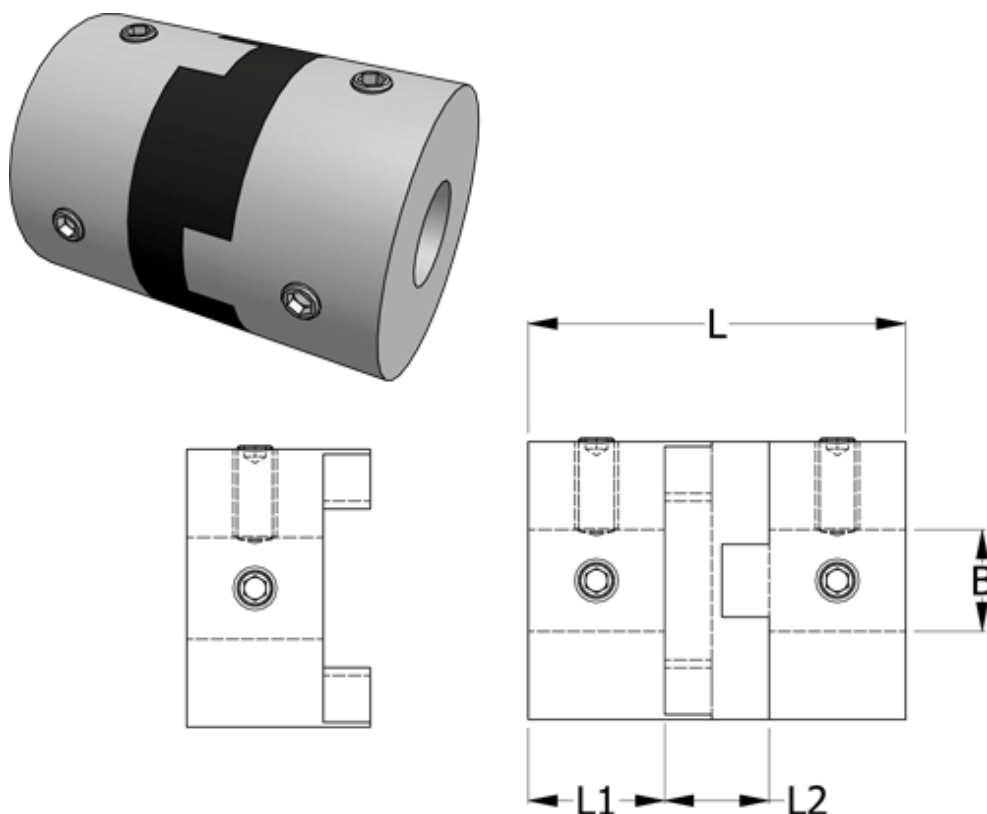

B1 = 16  
D = 50  
L = 59.6  
L1 = 20.6  
L2 = 20.6

Moment (Nm) = 30

Note: Overnævnte varenr. er kun for et koblingsnav. Der går 2 koblingsnav og 1 element til 1 komplet kobling

Skrue = M8